

Comando e sinalização

BHS

Botões de Comando Ø 22mm HB5-A (Plástico)



- Diâmetro de furação 22mm.
- Design moderno e ergométrico
- Com ligação por parafuso.
- Conformidade IEC EN 60947-5
- Certificação CE

Comando e Sinalização

Botões de Comando e Sinalização Ø 22mm HB5-A (Plástico)

A linha de Botões de comando e Sinalizações HB5-A com seu design moderno, alta confiabilidade e com grandes variedades de configurações, são perfeitamente adequadas aos todos os painéis de controle.

Principais características

- Diâmetro de furação 22mm.
- Design moderno.
- Contato com sistema de montagem rápida e fácil.
- Bloco de contato com LED integrado (opcional).
- Fixação em porta de painéis de 1 a 6mm de espessura.
- Conformidade IEC EN 60947-5.
- Certificado CE, CCC.

DADOS TÉCNICOS

| | | | |
|---------------------------------------|--------------------------------------------------------------------------------------------------------------------------------------|--------------------------|----------------------------------------------------|
| Conformidades as normas | IEC 60947-5-1, VDE0660,CENELEC EN50007 | | |
| Tensão nominal de isolamento Ui | 600V | | |
| Grau de proteção (conforme IEC 60529) | IP 65 Frontal de botão e sinalização | | |
| | IP 66 Frontal de botão com capa protetora | | |
| | IP 20 Terminais de ligação de contato e soquetes | | |
| Características elétricos | | | |
| Corrente térmica convencional Ith | 10A (IEC 947-5-1) | | |
| Categoria de emprego AC-15 | (V) | (A) | |
| | 24 | 10 | |
| | 48 | 8 | |
| | 110 | 6 | |
| | 230 | 3 | |
| 400 | 2 | | |
| Categoria de emprego DC-13 | 24 | 2,5 | |
| | 48 | 1,4 | |
| | 110 | 0,55 | |
| | 230 | 0,27 | |
| | 400 | 0,2 | |
| Resistência de contato | ≤ 50mΩ CA de acordo com IEC EN 60255 | | |
| Proteção contra curtos-circuitos | Com fusíveis gL/gG 16A conforme IEC EN 60269-1 | | |
| Proteção contra choques elétricos | Classe I | | |
| Material de contato | Liga de prata (Ag/Ni) | | |
| Vida elétrica | 1 X 10 ⁶ manobras | | |
| Confiabilidade de contato | 5V/5mA | | |
| Características mecânicas | | | |
| Funcionamento dos contatos | NA ou NF | | |
| Força para acionamento | Botão à impulsão (mudança do estado) | | NA:2,6N NF:1,5N |
| | Botão de emergência | Puxa-destrava | 45N |
| | | Gira-destrava | 40N |
| Vida mecânica | Botão à impulsão | 10 ⁶ manobras | |
| | Botão comutador | 10 ⁶ manobras | |
| | Botão de emergência | 10 ⁵ manobras | |
| | Botão sinalizado | 10 ⁵ manobras | |
| Resistência aos choques mecânico | ≤ 50g elementos sem lâmpada incandescente | | |
| conf. IEC 60068-2-27 | ≤ 30g elementos com lâmpada incandescente | | |
| Duração de onda | 11 ms semi-senoidal | | |
| Resistência às vibrações | Todas as funções exceto tipo cogumelo | | |
| conf. IEC 60068-2-26 | (freqüência: 2 a 500 Hz) 5gn | | |
| | Botão tipo cogumelo (freqüência: 10 a 500 Hz) 5gn | | |
| Condições climáticas | Para estocagem: -20 a 65°C | | |
| | Para funcionamento: | -20 a 60°C | Para botões não sinalizados e sinalizações com LED |
| | | -20 a 55°C | Para botões sinalizado com lâmpada incandescente |
| Medidas de proteção | Nas montagem em portas de painel e caixas metálicas, os botões de comando e sinalizações não deverão ser incorporados como proteção. | | |

Comando e Sinalização

Características das funções de sinalização

Elemento soquete

| | | |
|-----------------------------------------------------------------------|---------------------------------------------------------------------|------|
| Terminais de ligação por parafusos | Para lâmpadas com soquete BA9s (lâmpada incandescentes, néon, LED.) | |
| Seção dos condutores | Min(1X 0,22 mm ²) Max(2 X 1,5 mm ²) | |
| Torque de aperto dos parafusos (elemento de fixação) | Max. 1 Nm | |
| Torque de aperto dos parafusos (dos terminais) | 1...1,2 Nm | |
| Consumo sinalização com LED integrado | 24Vca/Vcc | 18mA |
| | 110Vca | 14mA |
| | 220Vca | 14mA |
| Vida LED integrado(com tensão nominal e temperatura ambiente de 25°C) | 50,000 hs | |

Botões de comando à impulsão



| Referência (#) | Descrição | Cor frontal | Composição de contato | Peso (Kg) |
|----------------|-----------|-------------|-----------------------|-------------|
| HB5-AA21 | Faceado | Preto | 1NA | 0,080 |
| HB5-AA31 | Faceado | Verde | 1NA | 0,080 |
| HB5-AA42 | Faceado | Vermelho | 1NF | 0,080 |
| HB5-AA51 | Faceado | Amarelo | 1NA | 0,080 |
| HB5-AA61 | Faceado | Azul | 1NA | 0,080 |
| HB5-AA11 | Faceado | Branco | 1NA | 0,080 |

(#) Obs: Substituir numero final 1=1NA, 2=1NF, 3=2NA, 4=2NF, 5=1NA+1NF

Botões de comando à impulsão com revestimento de silicone



| Referência (#) | Descrição | Cor frontal | Composição de contato | Peso (Kg) |
|----------------|-------------|-------------|-----------------------|-------------|
| HB5-AP21 | Não Faceado | Preto | 1NA | 0,083 |
| HB5-AP31 | Não Faceado | Verde | 1NA | 0,083 |
| HB5-AP42 | Não Faceado | Vermelho | 1NF | 0,083 |
| HB5-AP51 | Não Faceado | Amarelo | 1NA | 0,083 |
| HB5-AP61 | Não Faceado | Azul | 1NA | 0,083 |

(#) Obs: Substituir numero final 1=1NA, 2=1NF, 3=2NA, 4=2NF, 5=1NA+1NF

Botões luminoso à impulsão alimentação direta com lâmpada NEON Ba9s



| Referência (#) | Descrição | Cor frontal | Composição de contato | Peso (Kg) |
|----------------|-----------|-------------|-----------------------|-------------|
| HB5-AW3365 | Faceado | Verde | 1NA+1NF | 0,100 |
| HB5-AW3465 | Faceado | Vermelho | 1NA+1NF | 0,100 |
| HB5-AW3565 | Faceado | Amarelo | 1NA+1NF | 0,100 |
| HB5-AW3665 | Faceado | Azul | 1NA+1NF | 0,100 |
| HB5-AW3765 | Faceado | Incolor | 1NA+1NF | 0,100 |

A lâmpada Ba9s LED e LED integrado fornecida separadamente

(#) Obs: Substituir numero final 1=1NA, 2=1NF, 3=2NA, 4=2NF, 5=1NA+1NF

Reservamos o direito de alterações nas características e especificações sem aviso prévio

Comando e Sinalização

Botões à impulsão com duplo comando



| Referência (#) | Descrição | Cor frontal | Composição de contato | Peso (Kg) |
|----------------|------------------------------------------|------------------------|-----------------------|-----------|
| HB5-AL8325 | Verde Vermelho faceados | Verde e Vermelho | 1NA+1NF | 0,100 |
| HB5-AL8425 | Verde faceado Vermelho saliente | Verde e Vermelho | 1NA+1NF | 0,100 |

(#) Obs: Substituir numero final 1=1NA, 2=1NF, 3=2NA, 4=2NF, 5=1NA+1NF

Botões luminoso à impulsão com duplo comando com LED integrado



| Referência (#) | Descrição | Cor frontal | Composição de contato | Peso (Kg) |
|----------------|------------------------------------------|------------------------|-----------------------|-----------|
| HB5-AW8365 | Verde Vermelho faceados | Verde e Vermelho | 1NA+1NF | 0,110 |
| HB5-AW8465 | Verde faceado Vermelho saliente | Verde e Vermelho | 1NA+1NF | 0,110 |

A LED integrado fornecida em 24Vcc ; 110 ou 220Vca.

(#) Obs: Substituir numero final 1=1NA, 2=1NF, 3=2NA, 4=2NF, 5=1NA+1NF

Botões de comando tipo "Cogumelo" à impulsão Ø40mm



| Referência (#) | Descrição Ø cabeçote | Cor cabeçote | Composição de contato | Peso (Kg) |
|----------------|----------------------|--------------|-----------------------|-----------|
| HB5-AC21 | 40mm | Preto | 1NA | 0,120 |
| HB5-AC31 | 40mm | Verde | 1NA | 0,120 |
| HB5-AC42 | 40mm | Vermelho | 1NF | 0,120 |
| HB5-AC51 | 40mm | Amarelo | 1NA | 0,120 |
| HB5-AC61 | 40mm | Azul | 1NA | 0,120 |

(#) Obs: Substituir numero final 1=1NA, 2=1NF, 3=2NA, 4=2NF, 5=1NA+1NF

Botões de comando tipo "Cogumelo" gira-destrova Ø40mm



| Referência (#) | Descrição Ø cabeçote | Cor cabeçote | Composição de contato | Peso (Kg) |
|----------------|----------------------|--------------|-----------------------|-----------|
| HB5-AS542 | 40mm | vermelho | 1NF | 0,115 |

(#) Obs: Substituir numero final 1=1NA, 2=1NF, 3=2NA, 4=2NF, 5=1NA+1NF

Reservamos o direito de alterações nas características e especificações sem aviso prévio

Comando e Sinalização

Botões de comando tipo "Cogumelo" puxa-destrava Ø40mm



| Referência (#) | Descrição Ø cabeçote | Cor cabeçote | Composição de contato | Peso (Kg) |
|----------------|----------------------|--------------|-----------------------|-----------|
| HB5-AT42 | 40mm | vermelho | 1NF | 0,140 |

(#) Obs: Substituir numero final 1=1NA, 2=1NF, 3=2NA, 4=2NF, 5=1NA+1NF

Botões de comando tipo "Cogumelo" com chave Ø40mm







| Referência (#) | Descrição Ø cabeçote | Cor cabeçote | Composição de contato | Peso (Kg) |
|----------------|----------------------|--------------|-----------------------|-----------|
| HB5-AS142 | 40mm | vermelho | 1NF | 0,140 |

(#) Obs: Substituir numero final 1=1NA, 2=1NF, 3=2NA, 4=2NF, 5=1NA+1NF

Comutadores com manopla curta







| Referência (#) | Descrição | Composição de contato | | Peso (Kg) |
|----------------|-----------------------------------|-----------------------|---------------------------------------------------------------------------------------|-----------|
| HB5-AD21 | 2 Posições fixas | 1NA |  | 0,095 |
| HB5-AD33 | 3 Posições fixas | 2NA |  | 0,105 |
| HB5-AD41 | 2 Posições com retorno a esquerda | 1NA |  | 0,095 |
| HB5-AD53 | 3 Posições com retorno ao centro | 2NA |  | 0,105 |

(#) Obs: Substituir numero final 1=1NA, 2=1NF, 3=2NA, 4=2NF, 5=1NA+1NF

Comutadores com manopla longa



| Referência (#) | Descrição | Composição de contato | | Peso (Kg) |
|----------------|-----------------------------------|-----------------------|---------------------------------------------------------------------------------------|-----------|
| HB5-AJ21 | 2 Posições fixas | 1NA |  | 0,096 |
| HB5-AJ33 | 3 Posições fixas | 2NA |  | 0,106 |
| HB5-AJ41 | 2 Posições com retorno a esquerda | 1NA |  | 0,096 |
| HB5-AJ53 | 3 Posições com retorno ao centro | 2NA |  | 0,106 |

(#) Obs: Substituir numero final 1=1NA, 2=1NF, 3=2NA, 4=2NF, 5=1NA+1NF

Reservamos o direito de alterações nas características e especificações sem aviso prévio

Comando e Sinalização

Comutadores luminoso com manopla curta com LED integrado



| Referência (#) | Descrição | Composição de contato | Peso (Kg) |
|------------------------------------------------------------------------|------------------|-----------------------|---------------|
| Cores frontais translúcidas | | | |
| HB5-AK123@5 | Verde | | |
| HB5-AK124@5 | 2 Posições fixas | | 1NA+1NF 0,096 |
| HB5-AK125@5 | | | |
| HB5-AK133@5 | Vermelho | | |
| HB5-AK134@5 | 3 Posições fixas | | 1NA+1NF 0,106 |
| HB5-AK135@5 | | | |
| A LED integrado é fornecida em 24Vcc; 110; 220Vca. | | | |
| © → B=24vcc , G=110Vca , M=220Vca | | | |
| (#) Obs: Substituir numero final 1=1NA, 2=1NF, 3=2NA, 4=2NF, 5=1NA+1NF | | | |

Comutadores com chave



| Referência (#) | Descrição | Composição de contato | |
|------------------------------------------------------------------------|---------------------------------------------------|-----------------------|--|
| HB5-AG21 | 2 Posições fixas retira chave esquerdo | 1NA | |
| HB5-AG33 | 3 Posições fixas retira chave centro | 2NA | |
| HB5-AG41 | 2 Posições com retorno retira chave 2 posições | 1NA | |
| HB5-AG61 | 2 Posições com retorno retira chave esquerdo | 1NA | |
| HB5-AG73 | 3 Posições com retorno retira chave centro | 2NA | |
| (#) Obs: Substituir numero final 1=1NA, 2=1NF, 3=2NA, 4=2NF, 5=1NA+1NF | | | |

Sinalizadores com alimentação direta com lâmpada Ba9s



| Referência | Descrição | Cor | Peso (Kg) |
|------------------------------------------------------------|----------------|----------|-----------|
| HB5-AV63 | Ba9s néon 220V | Verde | 0,080 |
| HB5-AV64 | Ba9s néon 220V | Vermelho | 0,080 |
| HB5-AV65 | Ba9s néon 220V | Amarelo | 0,080 |
| HB5-AV66 | Ba9s néon 220V | Azul | 0,080 |
| HB5-AV67 | Ba9s néon 220V | Branco | 0,080 |
| A lâmpada Ba9s LED e LED integrado fornecida separadamente | | | |

Bloco de contato



| Referência | Descrição | Cor | Peso (Kg) |
|------------|------------------|----------------|-----------|
| HBE-101 | Ligação parafuso | Preto/Verde | 0,010 |
| HBE-102 | Ligação parafuso | Preto/Vermelho | 0,010 |

Bloco de LED integrado



| Referência | Descrição | Tensão | Peso (Kg) |
|------------|------------------|--------|-----------|
| HBV-B1 | | 24Vcc | |
| HBV-G1 | Ligação parafuso | 110Vca | 0,010 |
| HBV-M1 | | 220Vca | |

Reservamos o direito de alterações nas características e especificações sem aviso prévio

Medidas Dimensionais

HB5-AA

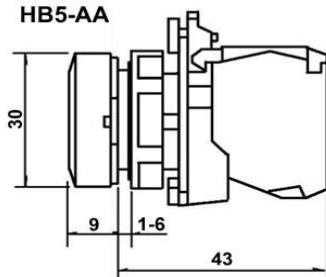

HB5-AP

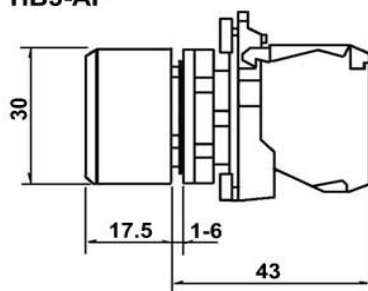

HB5-AW3

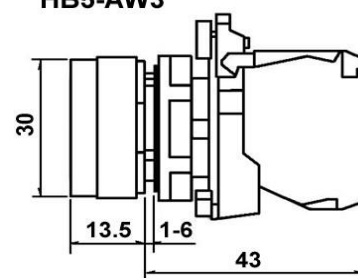

HB5-AL83/HB5-AW83

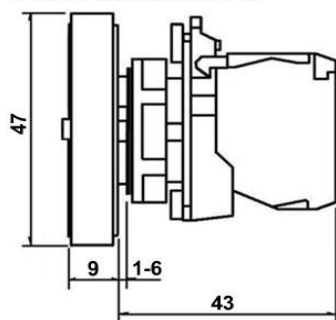

HB5-AL84/HB5-AW84

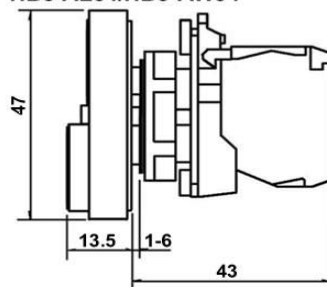

HB5-AD

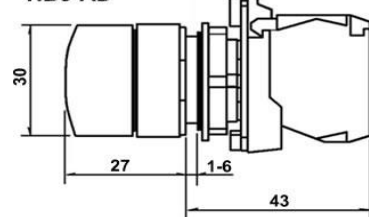

HB5-AC/HB5-AT

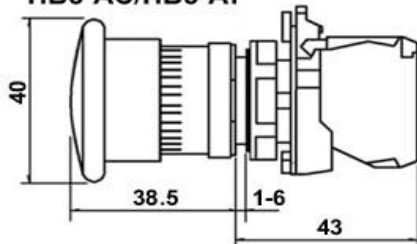

HB5-AS

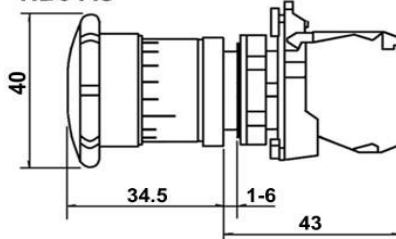

HB5-AJ

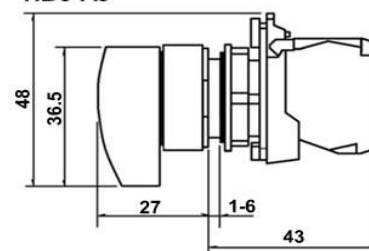

HB5-AG

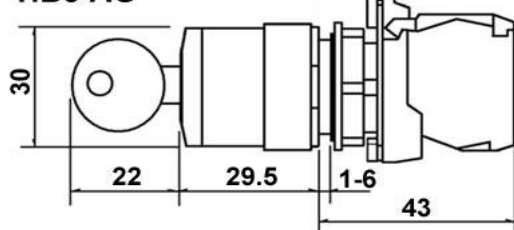

HB5-AV

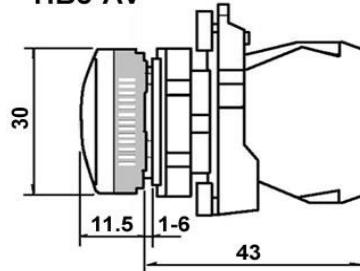

Reservamos o direito de alterações nas características e especificações sem aviso prévio

BHS